



## SHERPA 3007 System-Rollstuhl mit 45° Sitzkantelung

HMV-Nr.: 18.50.03.2016

Crash getestet nach ISO 7176-19

Alle Preise in €, Stand 04/2024, gültig bis auf Widerruf, zzgl. 7% MwSt., bei Ersatzteil- u. separater Zubehörbestellung zzgl. 19% MwSt.

Angebot  Bestellung

Auftragsnummer / Kommission Datum

--	--

### Rechnungsanschrift

Firma Kundennummer

--	--

Straße Postleitzahl, Ort

--	--

E-Mail Telefon

--	--

Fax

--	--

### Lieferanschrift (falls abweichend von Rechnungsanschrift)

Firma

--	--

Straße Postleitzahl, Ort

--	--



### Grundausrüstung

- Starrrahmen-Untergestell in Aluminiumkonstruktion, pulverbeschichtet
- 4 Sitzbreiten (36, 40, 44 und 48 cm)
- Rollengelagerte Schwerepunktkantelung -7° bis 45°
- System-Profil-Sitzrahmen
- System-Profil-Rückenrahmen in 3 Rückenhöhen
- Rückenwinkelverstellung 80°-123°
- Antriebsräder
- Kniehebelbremsen
- Radsturz: 0° oder 3°
- Zuladung: 134 kg

### Mindestangaben (Ohne diese Daten kann Ihr Auftrag nicht bearbeitet werden.)

**Rahmenfarbe**  (Farbcode eintragen) Verfügbare Farben siehe Tabelle "Rahmenfarben"

**Sitzbreite (cm)**  36  40  44  48

**Sturz**  0°  3° (3° Sturz nicht für 12" und 16" Räder)

**Grundausrüstung**

mit/oder: Bitte jeweils nur eine Variante auswählen!

	Artikel-Nr.	Farbe	Artikelbezeichnung	Bild	Anzahl	Preis
	<input type="checkbox"/> 3007-00SB		<b>SHERPA</b>		<b>1 Stück</b>	
	<input type="checkbox"/> 3006-2436		Sitz-Profillänge 40 cm (ca. Sitztiefe 29-39 cm)	<b>01</b>	1 Set	inkl.
	<input type="checkbox"/> 3006-2437		Sitz-Profillänge 45 cm (ca. Sitztiefe 34-44 cm)		1 Set	inkl.
	<input type="checkbox"/> 3006-2438		Sitz-Profillänge 50 cm (ca. Sitztiefe 39-49 cm)		1 Set	inkl.
	<input type="checkbox"/> 3006-2439		Sitz-Profillänge 55 cm (ca. Sitztiefe 44-54 cm)		1 Set	inkl.
mit	<input type="checkbox"/> 3006-30SB		Universal-Rückenrahmen mit Physiologischem Drehpunkt, Querrohrtiefe 130 mm *	<b>(Aufpreis) 02</b>	1 Stück	
oder	<input type="checkbox"/> 3006-31SB		Universal-Rückenrahmen für Sitzschalen, Querrohrtiefe 130 mm *	<b>(Aufpreis) 03</b>	1 Stück	
oder	<input type="checkbox"/> 3007-30SB		Universal-Rückenrahmen mit Physiologischem Drehpunkt, Querrohrtiefe 55 mm *	<b>(Aufpreis)</b>	1 Stück	
oder	<input type="checkbox"/> 3007-31SB		Universal-Rückenrahmen für Sitzschalen, Querrohrtiefe 55 mm *	<b>(Aufpreis)</b>	1 Stück	
<b>* nicht kombinierbar mit 3006-6300 (Armlehnen) und nicht kombinierbar mit 3007-36SB (Rückenblechen)</b>						
mit	<input type="checkbox"/> 3006-32SB		Systemrückenrahmen mit physiologischem Drehpunkt	<b>04</b>	1 Stück	inkl.
oder	<input type="checkbox"/> 3006-33SB		Systemrückenrahmen für Sitzschalen	<b>05</b>	1 Stück	inkl.
	<input type="checkbox"/> 3006-2426		Rücken-Profillänge 40 cm (ca. Rückenhöhe 47-51 cm)	<b>06</b>	1 Set	inkl.
	<input type="checkbox"/> 3006-2427		Rücken-Profillänge 45 cm (ca. Rückenhöhe 52-56 cm)		1 Set	inkl.
	<input type="checkbox"/> 3006-2428		Rücken-Profillänge 50 cm (ca. Rückenhöhe 57-61 cm)		1 Set	inkl.
mit	<input type="checkbox"/> 3006-5100		Schiebegriffe	<b>07</b>	1 Stück	inkl.
oder	<input type="checkbox"/> 3006-55SB		Schiebebügel, winkelverstellbar für System-Rücken	<b>08</b>	1 Stück	inkl.
oder	<input type="checkbox"/> 3006-54SB		Schiebebügel, winkelverstellbar für Universal-Rücken		1 Stück	inkl.

**Antriebsräder, Bremsen, Radabdeckungen**

mit/oder: Bitte jeweils nur eine Variante auswählen!

	Artikel-Nr.	Farbe	Artikelbezeichnung	Bild	Anzahl	Preis
mit	<input type="checkbox"/> 1298-2xxx		Standard Antriebsrad	<b>09</b>	1 Set	inkl.
oder	<input type="checkbox"/> 1298-3xxx		Standard Antriebsrad mit Trommelbremse	<b>(Aufpreis) 10</b>	1 Set	
mit	<input type="checkbox"/> 1298-x0x0		12" Raddurchmesser		1 Set	inkl.
oder	<input type="checkbox"/> 1298-x1x0		16" Raddurchmesser		1 Set	inkl.
mit	<input type="checkbox"/> 1298-x3x1		22" Raddurchmesser mit Alu-Greifreifen		1 Set	inkl.
oder	<input type="checkbox"/> 1298-x4x1		24" Raddurchmesser mit Alu-Greifreifen		1 Set	inkl.
mit	<input type="checkbox"/> 1298-xx1x		Luftbereifung	<b>09</b>	1 Set	inkl.
oder	<input type="checkbox"/> 1298-xx2x		Pannensichere PU-Bereifung	<b>10</b>	1 Set	inkl.
mit	<input type="checkbox"/> 3007-1703		Standard Kniehebelbremsen für 12" und 16" Räder	<b>11</b>	1 Set	inkl.
oder	<input type="checkbox"/> 3007-1700		Standard Kniehebelbremsen für 22" und 24" Räder	<b>12</b>	1 Set	inkl.
oder	<input type="checkbox"/> 3007-1850		<b>HOGGI</b> light Sportbremse für 22" und 24" Räder	<b>13</b>	1 Set	inkl.
mit	<input type="checkbox"/> 3224-1167		Sturzadapter 0° (nicht für 12" und 16" Räder)		1 Set	inkl.
oder	<input type="checkbox"/> 3224-1166		Sturzadapter 3° (nicht für 12" und 16" Räder)		1 Set	inkl.
oder	<input type="checkbox"/> 3006-160x		Radabdeckung, schmal bei 3° Sturz	<b>14</b>	1 Set	
oder	<input type="checkbox"/> 3007-160x		Radabdeckung mit integrierter Bremse, schmal bei 3° Sturz		1 Set	
oder	<input type="checkbox"/> 3006-168x		Radabdeckung mit höhenverstellbaren u. abnehmbaren Armlehnen, schmal bei 3° Sturz	<b>15</b>	1 Set	
oder	<input type="checkbox"/> 3007-168x		Radabdeckung mit integrierter Bremse und höhenverstellbaren und abnehmbaren Armlehnen, schmal bei 3° Sturz		1 Set	
oder	<input type="checkbox"/> 3006-160x		Radabdeckung, breit bei 0° Sturz	<b>14</b>	1 Set	
oder	<input type="checkbox"/> 3007-160x		Radabdeckung mit integrierter Bremse, breit bei 0° Sturz		1 Set	
oder	<input type="checkbox"/> 3006-168x		Radabdeckung mit höhenverstellbaren und abnehmbaren Armlehnen, breit bei 0° Sturz	<b>15</b>	1 Set	
oder	<input type="checkbox"/> 3007-168x		Radabdeckung mit integrierter Bremse und höhenverstellbaren und abnehmbaren Armlehnen, breit bei 0° Sturz		1 Set	
	<input type="checkbox"/> 7000-0051		PU-Armauflagen, 235 mm		1 Set	inkl.
	<input type="checkbox"/> 7000-0052		PU-Armauflagen, 270 mm		1 Set	inkl.

## Radabdeckung aus Aluminium

mit/oder: Bitte jeweils nur eine Variante auswählen!

	Artikel-Nr.	Farbe	Artikelbezeichnung	Bild	Anzahl	Preis
mit	<input type="checkbox"/>	3006-1604-000	Radabdeckung Alu in Rahmenfarbe, 22-24"	16	1 Set	
oder	<input type="checkbox"/>	3006-1684-000	Radabdeckung Alu in Rahmenfarbe 22-24" mit höhenverst. u. abnehmbaren Armlehnen	17	1 Set	
oder	<input type="checkbox"/>	3006-1605-000	Radabdeckung Alu in Rahmenfarbe, 22-24", breit für 0° Sturz		1 Set	
oder	<input type="checkbox"/>	3006-1685-000	Radabdeckung Alu in Rahmenfarbe 22-24" mit höhenverst. u. abnehmbaren Armlehnen, breit für 0° Sturz		1 Set	
oder	<input type="checkbox"/>	3007-1604-000	Radabdeckung Alu in Rahmenfarbe mit integrierter Bremsanlage für 22-24" Räder	18	1 Set	
oder	<input type="checkbox"/>	3007-1684-000	Radabdeckung Alu in Rahmenfarbe 22-24" mit integ. Bremse u. höhenverst. abnehmbaren Armlehnen	19	1 Set	
oder	<input type="checkbox"/>	3007-1605-000	Radabdeckung Alu in Rahmenfarbe mit integrierter Bremsanlage für 22-24" Räder, breit für 0° Sturz		1 Set	
oder	<input type="checkbox"/>	3007-1685-000	Radabdeckung Alu in R-farbe. 22-24" mit integ. Br. u. höhenverst. abnehmb. Armlehnen, breit für 0° Sturz		1 Set	

## Speichenschutz für 22" und 24" Räder // Alte Motive // Abverkauf

	Artikel-Nr.	Farbe	Artikelbezeichnung	Bild	Anzahl	Preis
	<input type="checkbox"/>	1204-101x	Speichenschutz, transparent *	20	1 Set	
	<input type="checkbox"/>	1204-101x	Speichenschutz, transparent, für Trommelbremsräder *		1 Set	
	<input type="checkbox"/>	1204-101x	Speichenschutz mit Motiv ** (Abverkauf)	21	1 Set	
	<input type="checkbox"/>	1204-101x	Speichenschutz mit Motiv, für Trommelbremsräder ** (Abverkauf)		1 Set	

\* Motive 2021 nur möglich in Kombination mit 1204-2001-XXX

\*\* bitte Farbcode des Speichenschutzmotivs eintragen (siehe Anhang) Nur solange der Vorrat reicht!

\*\*\* Speichenschutz mit Motiv ist nicht für 20" Räder erhältlich

## Speichenschutz // Neue Motive 2021 (mit 10% Händlererrabatt)

	Artikel-Nr.	Farbe	Artikelbezeichnung	Bild	Anzahl	Preis
	<input type="checkbox"/>	1204-2001-000	Speichenschutz Spezial-Innen-Folierung, einfarbig nach Kundenwunsch <sup>1 2</sup>		1 Set	
	<input type="checkbox"/>	1204-2001-2XX	Speichenschutz Spezial-Innen-Folierung mit Motiv <sup>1 3</sup>		1 Set	
	<input type="checkbox"/>	1204-2001-SA	Speichenschutz Spezial-Innen-Folierung mit Grafik nach Kundenvorgabe <sup>1</sup>			

<sup>1</sup> nur in Verbindung mit transparentem Speichenschutz

<sup>2</sup> bitte RAL Ton angeben

<sup>3</sup> Speichenschutz Motiv im "Speichenschutz Bestellblatt" wählbar (verfügbar auf der Website)

## Lenkräder

mit/oder: Bitte jeweils nur eine Variante auswählen!

	Artikel-Nr.	Farbe	Artikelbezeichnung	Bild	Anzahl	Preis
mit	<input type="checkbox"/>	1250-101xs	Rad mit Vollgummireifen, schwarz 125 x 32 mm in Alu-Lenk-gabel	22	1 Set	inkl.
oder	<input type="checkbox"/>	1250-101xs	Rad mit Vollgummireifen, schwarz 140 x 40 mm in Alu-Lenk-gabel	22	1 Set	inkl.
oder	<input type="checkbox"/>	1250-1014	Rad mit PU-Reifen 190 x 50 mm in Kunststoff-Lenk-gabel	23	1 Set	inkl.
oder	<input type="checkbox"/>	1250-1015	Rad mit Luft-Reifen 190 x 50 mm in Kunststoff-Lenk-gabel	24	1 Set	inkl.

## Zubehör

mit/oder: Bitte jeweils nur eine Variante auswählen!

	Artikel-Nr.	Farbe	Artikelbezeichnung	Bild	Anzahl	Preis
	<input type="checkbox"/>	3006-4005	015 Kniewinkelanlage 90°, USL kurz 20 - 36 cm	25	1 Set	
	<input type="checkbox"/>	3006-4006	015 Kniewinkelanlage 90°, USL lang 20 - 41 cm		1 Set	
	<input type="checkbox"/>	3006-4007	015 Kniewinkelanlage winkelverst. 85° - 160°, USL kurz 20 - 36 cm	26	1 Set	
	<input type="checkbox"/>	3006-4008	015 Kniewinkelanlage winkelverst. 85° - 160°, USL lang 20 - 41 cm		1 Set	
mit	<input type="checkbox"/>	3245-4302	Fußbretthalter mit einstellbarem Winkel, hochklappbar	27	1 Set	inkl.
oder	<input type="checkbox"/>	3245-4303	Fußbretthalter mit einstellbarem Winkel, Verriegelung (Aufpreis)	28	1 Set	
mit	<input type="checkbox"/>	3245-44SB	Fußbrett SB 28-40	29	1 Stück	
oder	<input type="checkbox"/>	3245-45SB	Fußbrett mit Fersenkante SB 28-40	30	1 Stück	
oder	<input type="checkbox"/>	3006-45SB	Alu- Fußbrett mit Fersenkante SB 40-44		1 Stück	
	<input type="checkbox"/>	3006-4003	015 Einzelfußstützenkniewinkelanlage 85° - 160°, USL kurz 20 - 36 cm	31	1 Set	
	<input type="checkbox"/>	3006-4004	015 Einzelfußstützenkniewinkelanlage 85° - 160°, USL lang 20 - 41 cm		1 Set	
	<input type="checkbox"/>	3245-4640	Zwei Einzelfußbretter in Wannenform	32	1 Set	

**Zubehör**

mit/oder: Bitte jeweils nur eine Variante auswählen!

	Artikel-Nr.	Farbe	Artikelbezeichnung	Bild	Anzahl	Preis
<input type="checkbox"/>	Vario		<b>Fußstützanlage 80°, anatomisch winkel-abduzierbar um 6 cm, Schwenkrahmen in Rahmenfarbe, wegschwenkbar und abnehmbar</b>			
mit			<b>Kunststoff-Fußbrettsatz standard, hochklappbar, Unterschenkellänge 33 - 44 cm</b>			
<input type="checkbox"/>	3007-4201		Fußbrettfläche B125xT150 mm, Fußraumbreite 26-32 cm, (SB 36)	<b>33</b>	1 Set	
<input type="checkbox"/>	3007-4202		Fußbrettfläche B150xT150 mm, Fußraumbreite 31-37 cm, (SB40)		1 Set	
<input type="checkbox"/>	3007-4203		Fußbrettfläche B150xT150 mm, Fußraumbreite 35-41 cm, (SB44)		1 Set	
oder			<b>Kunststoff-Fußbrettsatz winkelverstellbar, hochklappbar, Unterschenkellänge 28 - 39 cm</b>			
<input type="checkbox"/>	3007-4204		Fußbrettfläche B110xT160 mm, Fußraumbreite 23-29 cm, (SB36)	<b>34</b>	1 Set	
<input type="checkbox"/>	3007-4205		Fußbrettfläche B120xT160 mm, Fußraumbreite 25-31 cm, (SB40)		1 Set	
<input type="checkbox"/>	3007-4206		Fußbrettfläche B130xT160 mm, Fußraumbreite 27-33 cm, (SB40)		1 Set	
<input type="checkbox"/>	3007-4207		Fußbrettfläche B145xT160 mm, Fußraumbreite 29-35 cm, (SB44)		1 Set	
<input type="checkbox"/>	3007-4208		Fußbrettfläche B160xT160 mm, Fußraumbreite 31-37 cm, (SB44)		1 Set	
<input type="checkbox"/>	3007-4209		Fußbrettfläche B160xT160 mm, Fußraumbreite 35-41 cm, (SB48)		1 Set	
oder			<b>Kunststoff-Fußbrettsatz winkelverstellbar, hochklappbar, Unterschenkellänge 34 - 47 cm</b>			
<input type="checkbox"/>	3007-4214		Fußbrettfläche B110xT160 mm, Fußraumbreite 23-29 cm, (SB36)	<b>35</b>	1 Set	
<input type="checkbox"/>	3007-4215		Fußbrettfläche B120xT160 mm, Fußraumbreite 25-31 cm, (SB40)		1 Set	
<input type="checkbox"/>	3007-4216		Fußbrettfläche B130xT160 mm, Fußraumbreite 27-33 cm, (SB40)		1 Set	
<input type="checkbox"/>	3007-4217		Fußbrettfläche B145xT160 mm, Fußraumbreite 29-35 cm, (SB44)		1 Set	
<input type="checkbox"/>	3007-4218		Fußbrettfläche B160xT160 mm, Fußraumbreite 31-37 cm, (SB44)		1 Set	
<input type="checkbox"/>	3007-4219		Fußbrettfläche B160xT160 mm, Fußraumbreite 35-41 cm, (SB48)		1 Set	
oder			<b>Alu-Fußbrett durchgehend mit Fersenkante, winkelverstellbar, hochklappbar, Unterschenkellänge 26 - 37 cm</b>			
<input type="checkbox"/>	3007-4221		Fußbrettfläche B30-36xT18 cm, Fußraumbreite 30-36 cm, (SB36)	<b>35</b>	1 Set	
<input type="checkbox"/>	3007-4222		Fußbrettfläche B34-38xT18 cm, Fußraumbreite 34-40 cm, (SB40)		1 Set	
<input type="checkbox"/>	3007-4223		Fußbrettfläche B38-44xT18 cm, Fußraumbreite 38-44 cm, (SB44)		1 Set	
<input type="checkbox"/>	3007-4224		Fußbrettfläche B42-48xT18 cm, Fußraumbreite 42-48 cm, (SB48)		1 Set	
oder			<b>Alu-Fußbrett durchgehend mit Fersenkante, winkelverstellbar, hochklappbar, Unterschenkellänge 32 - 45 cm</b>			
<input type="checkbox"/>	3007-4226		Fußbrettfläche B30-36xT18 cm, Fußraumbreite 30-36 cm, (SB36)	<b>35</b>	1 Set	
<input type="checkbox"/>	3007-4227		Fußbrettfläche B34-38xT18 cm, Fußraumbreite 34-40 cm, (SB40)		1 Set	
<input type="checkbox"/>	3007-4228		Fußbrettfläche B38-44xT18 cm, Fußraumbreite 38-44 cm, (SB44)		1 Set	
<input type="checkbox"/>	3007-4229		Fußbrettfläche B42-48xT18 cm, Fußraumbreite 42-48 cm, (SB48)		1 Set	
<input type="checkbox"/>	3006-7300		Transportsicherung nach ISO 7176-19 *	<b>36</b>	1 Stück	
			<b>* wenn im Behindertentransportwagen keine Abstützung im Schulter- und Kopfbereich eingerichtet ist, dann nur zusammen mit einer Rückenverlängerung oder Kopfstütze zu verwenden.</b>			
<input type="checkbox"/>	3006-1901		Kippschutz, wegschwenkbar, Anbau links	<b>37</b>	1 Stück	
<input type="checkbox"/>	3006-1902		Kippschutz, wegschwenkbar, Anbau rechts		1 Stück	
<input type="checkbox"/>	3006-1903		Kippschutz, wegschwenkbar, mit Ankipphilfe, Anbau links	<b>38</b>	1 Stück	
<input type="checkbox"/>	3006-1904		Kippschutz, wegschwenkbar, mit Ankipphilfe, Anbau rechts		1 Stück	
<input type="checkbox"/>	3007-7701		Thoraxpelotten ohne Polster Gr. 1 (8 x 10 x 2 cm)		1 Paar	
<input type="checkbox"/>	3007-7701	346	Thoraxpelotten Gr. 1 (8 x 10 x 2 cm), schwarz	<b>39</b>	1 Paar	
<input type="checkbox"/>	3007-7702		Thoraxpelotten ohne Polster Gr. 2 (10 x 12 x 2 cm)		1 Paar	
<input type="checkbox"/>	3007-7702	346	Thoraxpelotten Gr. 2 (10 x 12 x 2 cm), schwarz		1 Paar	
<input type="checkbox"/>	3007-7703		Thoraxpelotten ohne Polster Gr. 3 (12 x 13 x 2 cm)		1 Paar	
<input type="checkbox"/>	3007-7703	346	Thoraxpelotten Gr. 3 (12 x 13 x 2 cm), schwarz		1 Paar	
<input type="checkbox"/>	3007-6100		<b>HOGGI</b> Beckengurt mit Beckengurtführung	<b>40</b>	1 Stück	
<input type="checkbox"/>	3006-6100		Beckengurtführungen (für Fremdfabrikate)	<b>41</b>	1 Paar	

**Sonderzubehör (mit 10% Händlerrabatt)**

	Artikel-Nr.	Farbe	Artikelbezeichnung	Bild	Anzahl	Preis
<input type="checkbox"/>	7000-0120		Kraftknoten (AMF-Bruns) *	<b>42</b>	1 Set	
			<b>* wenn im Behindertentransportwagen keine Abstützung im Schulter- und Kopfbereich eingerichtet ist, dann nur zusammen mit einer Rückenverlängerung oder Kopfstütze zu verwenden.</b>			
<input type="checkbox"/>	7000-0123/4		Beckengurt, Lang (410/1075 mm), SB 36-44 *	<b>40</b>	1 Stück	inkl.
<input type="checkbox"/>	7000-0125/6		Beckengurt, Überlänge (590/1225 mm), SB 48 oder große Sitzschalen *	<b>40</b>	1 Stück	inkl.
<input type="checkbox"/>	6999-1020		Montage des Kraftknotensystems *		1 Stück	
			<b>* notwendig für AMF-Bruns Kraftknoten</b>			

**Zubehör**

	Artikel-Nr.	Farbe	Artikelbezeichnung	Bild	Anzahl	Preis
	<input type="checkbox"/>	3006-6601	Konsole mit universal Kopfstützenhalter * * für 3007-7800-346 oder Fremdfabrikate	<b>43</b>	1 Stück	
	<input type="checkbox"/>	3007-7800	306 Kopfstütze mit Hinterhauptpolster inkl. Montageset	<b>44</b>	1 Stück	
	<input type="checkbox"/>	3007-1540	Sitzerhöhung einstellbar auf 2, 4 oder 6 cm	<b>45</b>	1 Set	
	<input type="checkbox"/>	3006-6201	Container für Zusatzgeräte Gr.1 (SB 36)	<b>46</b>	1 Stück	
	<input type="checkbox"/>	3006-6202	Container für Zusatzgeräte Gr.2 (SB 40)		1 Stück	
	<input type="checkbox"/>	3006-6203	Container für Zusatzgeräte Gr.3 (SB 44)		1 Stück	
	<input type="checkbox"/>	3006-6204	Container für Zusatzgeräte Gr.4 (SB 48)		1 Stück	
	<input type="checkbox"/>	3006-6300	Armlehnen schwenkbar winkelverstellbar mit 270 mm PU-Auflagen * * nicht kombinierbar mit Universal-Rückenrahmen	<b>47</b>	1 Paar	
	<input type="checkbox"/>	3240-8204	Therapietisch Gr. 4, SB 36 cm *	<b>48</b>	1 Stück	
	<input type="checkbox"/>	3240-8205	Therapietisch Gr. 5, SB 40 - 44 cm * * nur in Verbindung mit Armlehnen		1 Stück	
	<input type="checkbox"/>	3007-6301	Säulenarmlehnen mit PU-Auflagen 270x55, abnehmbar, höhenverstellbar 22-31 cm	<b>49</b>	1 Paar	
	<input type="checkbox"/>	3007-6302	Säulenarmlehnen mit PU-Auflagen 270x55, abnehmbar, höhenverstellbar 27-36 cm		1 Paar	
	<input type="checkbox"/>	3007-6303	Säulenarmlehnen mit PU-Auflagen 265x80, abnehmbar, höhenverstellbar 38-48 cm * * Therapietische nur durch Sonderbau SA-0586 möglich		1 Paar	
	<input type="checkbox"/>	3006-6400	Rückenführung mit Längenausgleich	<b>50</b>	1 Set	
	<input type="checkbox"/>	3006-6501	Präzisions-Trapezadapter Gr.1 (für SB 36)	<b>51</b>	1 Set	
	<input type="checkbox"/>	3006-6502	Präzisions-Trapezadapter Gr.2 (für SB 40 und 48)		1 Set	
	<input type="checkbox"/>	3006-6600	Konsole für Kopfstützenhalter (z.B. für STEALTH Kopfstützenhalter)	<b>52</b>	1 Stück	
	<input type="checkbox"/>	3007-24SB	015 Sitzblech (beachten Sie die minimale Sitzprofil-Länge)* * SB 36 = 45 cm; SB 40 = 50 cm, SB 44 + SB 48 = 55 cm	<b>53</b>	1 Stück	
	<input type="checkbox"/>	3007-36SB	Rückenblech zweiteilig höhenverstellbar, in Rahmenfarbe * * Verstellbereich 42 cm bis max. 10 cm über Rücken-Profillänge	<b>54</b>	1 Set	
	<input type="checkbox"/>	3231-7900	346 Abduktionskeil Gr. 2, abschwenkbar, abnehmbar (LBH 11 x 8 x 10 cm)	<b>55</b>	1 Stück	
	<input type="checkbox"/>	3233-7800	346 Abduktionskeil Gr. 3, abschwenkbar, abnehmbar (LBH 13 x 9 x 10 cm)		1 Stück	
	<input type="checkbox"/>	3007-7100	346 Sitzkissen 3 cm dick, schwarz	<b>56</b>	1 Stück	
	<input type="checkbox"/>	3007-7200	346 Rückenkissen 3 cm dick, schwarz	<b>57</b>	1 Stück	
	<input type="checkbox"/>	3007-8000	346 Konturiertes Sitzkissen mit Bezug, schwarz (Sonderbau)	<b>58</b>	1 Stück	
mit	<input type="checkbox"/>	2240-1505	MDP Pelottenhalter abklappbar und abnehmbar zur Befestigung an Rundrohr D25 mm, links *	<b>59</b>	1 Stück	
mit	<input type="checkbox"/>	2240-1506	MDP Pelottenhalter abklappbar und abnehmbar zur Befestigung an Rundrohr D25 mm, rechts *		1 Stück	
oder	<input type="checkbox"/>	2240-1405	MDP Pelottenhalter fix Befestigung an Rundrohr D25 mm, links/rechts *	<b>60</b>	1 Stück	
mit	<input type="checkbox"/>	2240-1461	346 MDP Thoraxpelotte Gr.1 (8 x 10 x 2 cm), Bezug: schwarz *	<b>61</b>	1 Stück	
oder	<input type="checkbox"/>	2240-1462	346 MDP Thoraxpelotte Gr.2 (10 x 12 x 2 cm), Bezug: schwarz *		1 Stück	
oder	<input type="checkbox"/>	2240-1463	346 MDP Thoraxpelotte Gr.3 (12 x 13 x 2 cm), Bezug: schwarz *		1 Stück	
oder	<input type="checkbox"/>	2240-1471	MDP Thoraxpelotte gekröpft Gr.1 (6 x 11,5 x 2,5 cm), PU ohne Bezug *	<b>62</b>	1 Stück	
oder	<input type="checkbox"/>	2240-1472	MDP Thoraxpelotte gekröpft Gr.2 (8 x 14 x 2,5 cm), PU ohne Bezug * * nur in Kombination mit dem Universal Rückenrahmen möglich		1 Stück	
	<input type="checkbox"/>	1204-101x	Greifreifenüberzug Silikon schwarz gerillt (6=22", 7=24")		1 Set	
	<input type="checkbox"/>	3006-6700	Kniewinkelaufnahme standard für 15 mm Quadratrohr	<b>63</b>	1 Set	
	<input type="checkbox"/>	3007-6801	Oberschenkelführung Gr. 1, 290x140 mm*	<b>64</b>	1 Paar	
	<input type="checkbox"/>	3007-6802	Oberschenkelführung Gr. 2, 340x160 mm*		1 Paar	
	<input type="checkbox"/>	3007-6803	Oberschenkelführung Gr. 3, 390x180 mm*		1 Paar	
	<input type="checkbox"/>	3007-6809	Teileset für zwei Kundenoberschenkelführungen (ohne Pelotten) * zur Montage an den Sitzprofilen		1 Set	
	<input type="checkbox"/>	3007-6804	Oberschenkelführung SA* Gr. 1, 290x140 mm	<b>65</b>	1 Paar	
	<input type="checkbox"/>	3007-6805	Oberschenkelführung SA* Gr. 2, 340x160 mm		1 Paar	
	<input type="checkbox"/>	3007-6806	Oberschenkelführung SA* Gr. 3, 390x180 mm		1 Paar	
	<input type="checkbox"/>	3007-6808	Teileset für zwei Kundenoberschenkelführungen SA (ohne Pelotten) *zur Montage an Säulenarmlehnen, können mit den Armlehnen abgenommen werden		1 Set	
	<input type="checkbox"/>	3007-6850	346 Polster für Oberschenkelführung Gr. 1, schwarz	<b>66</b>	1 Paar	
	<input type="checkbox"/>	3007-6860	346 Polster für Oberschenkelführung Gr. 2, schwarz		1 Paar	
	<input type="checkbox"/>	3007-6870	346 Polster für Oberschenkelführung Gr. 3, schwarz		1 Paar	



**Sonderbau und Material für den Sonderbau**

	Artikel-Nr.	Farbe	Artikelbezeichnung	Bild	Anzahl	Preis
<input type="checkbox"/>	SA-0286/3-KP		A-Keil Erhöhung um 60 mm *		1 Set	
			<b>* nur in Verbindung mit A-Keil und Konturiertem Sitzkissen</b>			
<input type="checkbox"/>	6999-0014	060	Rahmen in Sonderfarbe Kupfergold	(Aufpreis)	1 Stück	
<input type="checkbox"/>	SA-0210-MP		Mehrpreis für Sonderfarbe (RAL-Nummer angeben)	(Aufpreis)		
<input type="checkbox"/>	SA-0158/2-KP		Wadenpolster passend zur Sitzbreite (zu 3006-400x) *		1 Stück	
<input type="checkbox"/>	SA-0158/4-KP		Wadenpolster für Einzelfußstützen (zu 3006-4003/4) *		1 Paar	
			<b>* nicht kombinierbar mit Vario Fußstützanlage</b>			
<input type="checkbox"/>	SA-0450-KP		Hoch- und wegschwenkbare Einzelfußstützen für SHERPA (Mit Wadenplatten und Fersenband)	67	1 Set	
<input type="checkbox"/>	1800-0006E		Systemprofil 4N 30x30, schwarz eloxiert (Länge nach Kundenangabe)	68	pro lfm.	
<input type="checkbox"/>	1149-0004		Abdeckkappe 6, 30x30	69	1 Stück	
<input type="checkbox"/>	1049-0072		Nutenstein M6 für Systemprofil	70	1 Stück	
<input type="checkbox"/>	SA-0414-KP		Wegschwenkbare Thoraxpelotten <input type="checkbox"/> 85x130 mm <input type="checkbox"/> 100x165 mm	71	1 Paar	
<input type="checkbox"/>	SA-0432/1		Auslösung der Rückenwinkelverstellung über Bowdenzug und Auslösehebel am Schiebebügel	72	1 Set	
<input type="checkbox"/>	SA-0432/2		Auslösung der Rückenwinkelverstellung über Bowdenzug und Auslösehebel am Schiebegriff		1 Set	
<input type="checkbox"/>	SA-0279/6-KP		Lenk- und Schiebehilfe für <b>SHERPA</b>	73	1 Stück	
<input type="checkbox"/>	SA-0594		Radabdeckung aus Carbon	(Aufpreis) 74	Preis auf Anfrage	

## Bemaßung und Aktivgrad

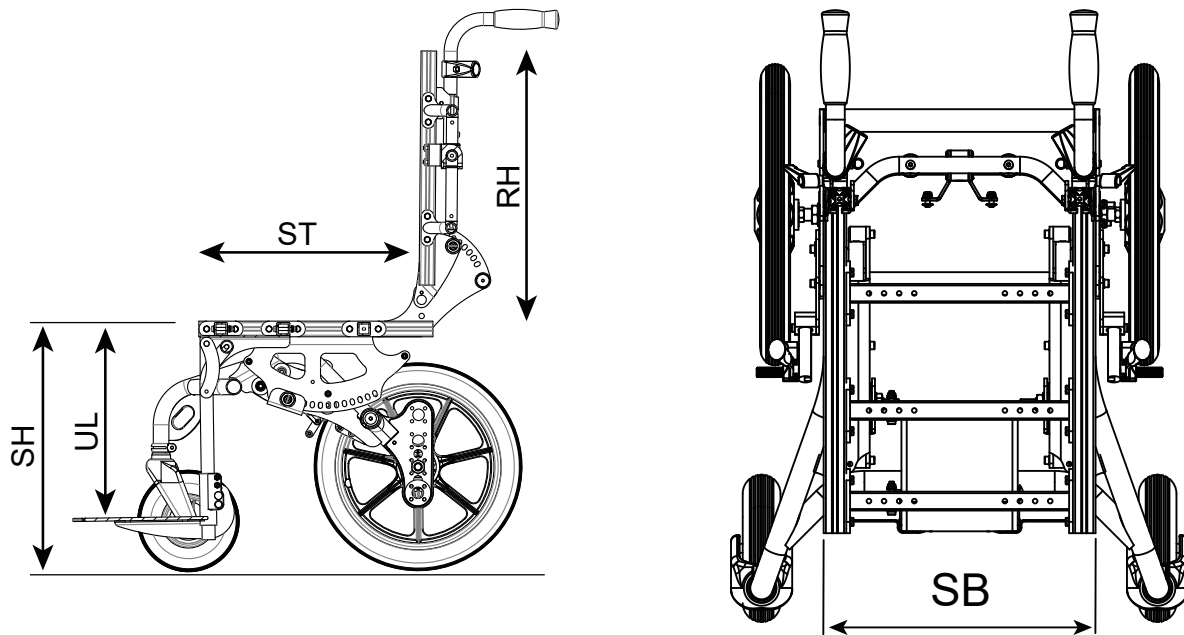

**SH** = Sitzhöhe **UL** = Unterschenkellänge **ST** = Sitztiefe **RH** = Rückenhöhe **SB** = Sitzbreite  
 (Alle Maße ohne Sitz- und Rückenpolster)

## Sitzmaße

<b>Sitzbreite (SB)</b> Außenkante Sitzrohre	36	40	44	48
<b>Rückenbreite (RB)</b> Außenkante Rückenrohre	34,8	38,8	42,8	46,8
<b>Sitzhöhe (SH)</b>	Vorderraddurchmesser			
Antriebsraddurchmesser	125	140	190	
12"	48	48	48	
16"	45 / 48	45 / 48	48	
22"	45	45 / 50	50	
24"	48	48	48	

Wenn zwei Sitzhöhen möglich sind bitte bei Bestellung die gewünschte Sitzhöhe angeben.  
 Bei fehlenden Angaben wird die höhere Sitzhöhe verwendet.

## Rahmenfarbe

<b>001</b> Schwarz (RAL 9005)	<b>021</b> Graualuminium (RAL 9007)	<b>032</b> Schwarz matt (RAL 9005M)	<b>059</b> Pastellblau (RAL 5024)
<b>002</b> Silber	<b>022</b> Signalweiß (RAL 9003)	<b>039</b> Signalviolett (RAL 4008)	<b>061</b> Hellrosa (RAL 3015)
<b>003</b> Perlrubinrot (RAL 3032)	<b>023</b> Reinorange (RAL 2004)	<b>040</b> Nachtblau (RAL 5022)	<b>064</b> Olivgrün (RAL 6003)
<b>004</b> Perlnachtblau (RAL 5026)	<b>024</b> Eisenglimmer	<b>050</b> Weiß matt (RAL 9003)	<b>065</b> Himbeerrot (RAL 3027)
<b>005</b> Perlenzianblau (RAL 5025)	<b>025</b> Signalblau (RAL 5005)	<b>053</b> Lichtgrün (RAL 6027)	<b>066</b> Weißgün (RAL 6019)
<b>017</b> Verkehrsgelb (RAL 1023)	<b>026</b> Blutorange (RAL 2002)	<b>054</b> Ozeanblau (RAL 5020)	
<b>018</b> Feuerrot (RAL 3000)	<b>027</b> Erikaviolett (RAL 4003)	<b>056</b> Türkisblau (RAL 5018)	
<b>019</b> Himmelblau (RAL 5015)	<b>028</b> Perlviolett (RAL 4011)	<b>057</b> Eisenglimmer light	
<b>020</b> Gelbgrün (RAL 6018)	<b>029</b> Perlbeige (RAL 1035)	<b>058</b> Lachsorange (RAL 2012)	

**SA-0210-MP** weitere RAL-Farben auf Anfrage (RAL-Nummer  angeben), **Mehrpreis**

## Polsterfarben

<b>346</b> Schwarz	<b>321</b> Abstandsgewirke, schwarz <b>(Sonderfarbe)</b>	<b>348</b> Grau Soft <b>(Sonderfarbe)</b>
	<b>347</b> Beere Soft <b>(Sonderfarbe)</b>	<b>349</b> Türkis Soft <b>(Sonderfarbe)</b>

Alle HOGGI Polster werden aus schwer entflammaren Trevira CS gefertigt. Ausnahme Abstandsgewirke (**321**).

## Speichenschutz



Transparent



HOGGI blau



Elfenland

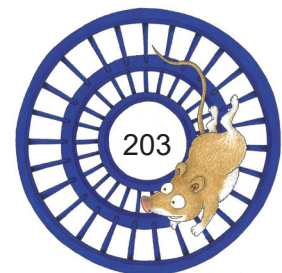

Maus

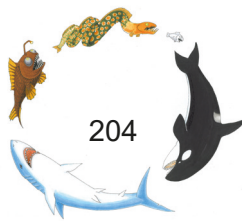

Wasserwelt



Zug



Drache



Zirkus



# AUSSTATTUNGEN // ZUBEHÖRE // SHERPA

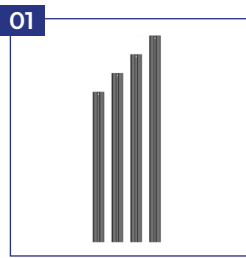

Sitz-Profillänge

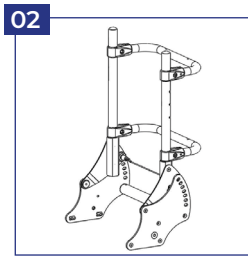

Universal-Rückenrahmen

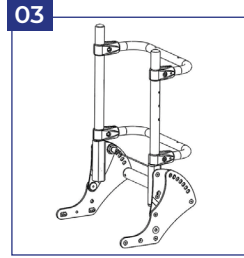

Universal-Rückenrahmen für Sitzschalen

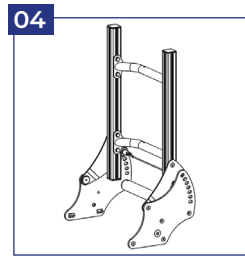

Systemrückenrahmen

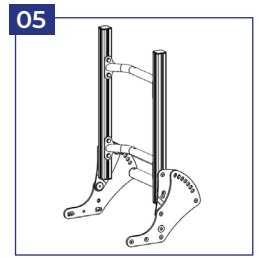

Systemrückenrahmen für Sitzschalen



Rücken-Profillänge



Schiebegriffe



Schiebebügel, winkelverstellbar



Standard Antriehsrad



Standard Antriehsrad mit Trommelbremse



Standard Kniehebelbremsen für 12" und 16"



Standard Kniehebelbremsen für 22" und 24"



HOGGI light Sportbremse

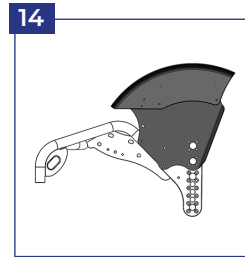

Radabdeckung



Radabdeckung mit Armlehnen

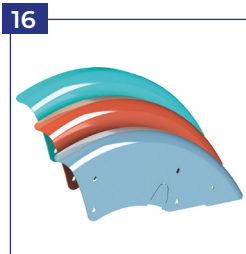

Radabdeckung aus Aluminium



Radabdeckung, höhenverstellbare Armlehnen



Radabdeckung mit integrierter Bremse



Radabdeckung, Armlehnen und integ. Bremse



Speichenschutz, transparent



Speichenschutz mit Motiv

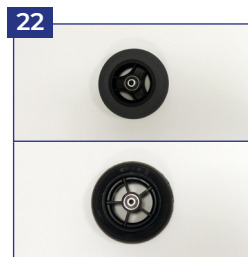

Rad mit Vollgummireifen 125 x 32 u. 140 x 40 mm



Rad mit PU-Reifen



Rad mit Luft-Reifen



Kniewinkelanlage



Kniewinkelanlage, winkelverstellbar



Fußbretthalter, hochklappbar



Fußbretthalter, Verriegelung



Fußbrett



Fußbrett mit Fersenkante

# AUSSTATTUNGEN // ZUBEHÖRE // SHERPA

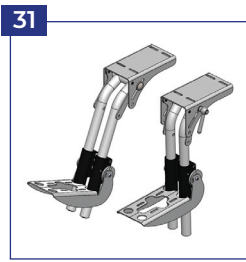

31 Einzelfußstützenknie-winkelanlage



32 zwei Einzelfußbretter in Wannform



33 Kunststoff-Fußbrettsatz, standard



34 Kunststoff-Fußbrettsatz, winkelverstellbar



35 Alu-Fußbrett durchgehend mit Fersenkante

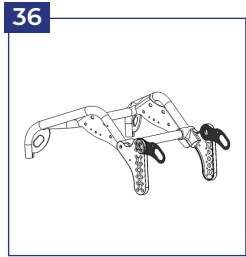

36 Transportsicherung



37 Kippschutz



38 Kippschutz mit Ankipphilfe



39 Thoraxpelotten



40 HOGGI Beckengurt

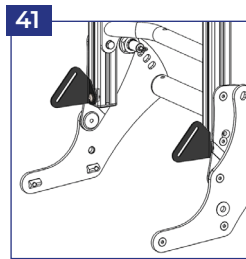

41 Beckengurtführungen



42 Kraftknoten (AMF-Brunns)



43 Konsole mit universal Kopfstützenhalter



44 Kopfstütze mit Hinterhauptpolster

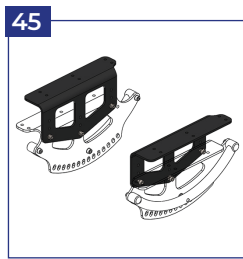

45 Sitzerrhöhung

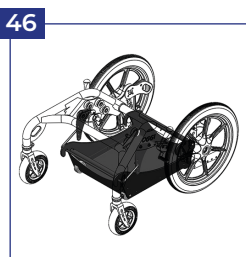

46 Container für Zusatzgeräte

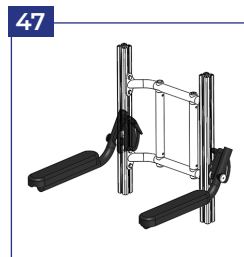

47 Armlehnen

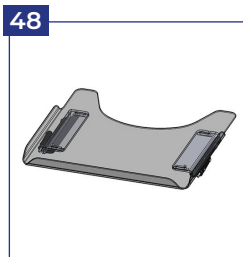

48 Therapietisch



49 Säulenarmlehnen



50 Rückenführung mit Längenausgleich

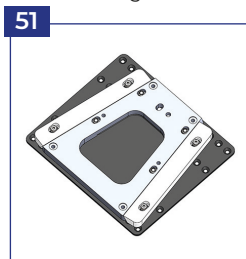

51 Präzisions-Trapezadapter



52 Konsole für Kopfstützenhalter



53 Sitzblech

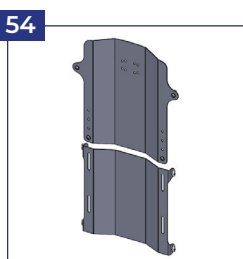

54 Rückenblech, zweiteilig



55 Abduktionskeil, abschwenkbar

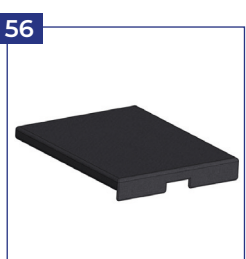

56 Sitzkissen



57 Rückenkissen



58 Konturiertes Sitzkissen



59 MDP Pelottenhalter abklappbar & abnehmbar



60 MDP Pelottenhalter fix

# AUSSTATTUNGEN // ZUBEHÖRE // SHERPA

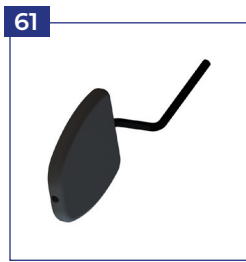

MDP Thoraxpelotte



MDP Thoraxpelotte gekröpft



Kniewinkelaufnahme, standard

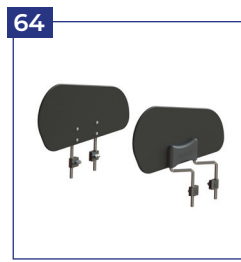

Oberschenkelführung an den Sitzprofilen



Oberschenkelführung an den Säulenarmlehnen



Polster für Oberschenkelführung



Hoch- und wegschwenkbare Einzelfußstützen

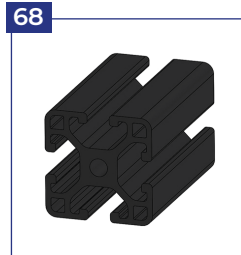

Systemprofil

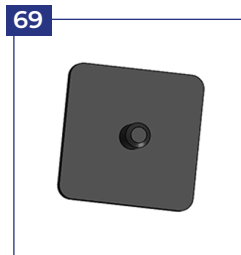

Abdeckkappe

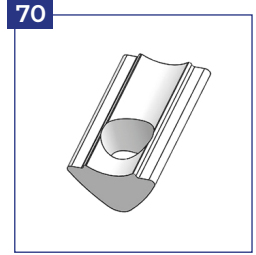

Nutenstein



Wegschwenkbare Thoraxpelotten



Auslösung der Rückenwinkelverstellung



Lenk- und Schiebehilfe



Radabdeckung aus Carbon