



SHERPA 3006 Sitzschalenuntergestell (erhältlich nur in Deutschland und Österreich)

HMV-Nr.: 26.99.01.1051

HMV-Nr.: 26.99.01.1069 für Modelle mit Greifreifenantrieb

Crash getestet nach ISO 7176-19

Alle Preise in €, Stand 04/2024, gültig bis auf Widerruf, zzgl. 7% MwSt., bei Ersatzteil- u. separater Zubehörbestellung zzgl. 19% MwSt.

<input type="checkbox"/> Angebot	<input type="checkbox"/> Bestellung
Auftragsnummer / Kommission	Datum
<input type="text"/>	<input type="text"/>
Rechnungsanschrift	
Firma	Kundennummer
<input type="text"/>	<input type="text"/>
Straße	Postleitzahl, Ort
<input type="text"/>	<input type="text"/>
E-Mail	Telefon
<input type="text"/>	<input type="text"/>
Fax	
<input type="text"/>	
Lieferanschrift (falls abweichend von Rechnungsanschrift)	
Firma	
<input type="text"/>	
Straße	Postleitzahl, Ort
<input type="text"/>	<input type="text"/>



Grundausrüstung

- Starrrahmen-Untergestell in Aluminiumkonstruktion, pulverbeschichtet
- 4 Sitzbreiten (36, 40, 44 und 48 cm)
- Rollengelagerte Schwerpunktkantelung -7° bis 45°
- System-Profil-Sitzrahmen
- System-Profil-Rückenrahmen in 3 Rückenhöhen
- Rückenwinkelverstellung 80°-123°
- Antriebsräder mit Trommelbremsen
- Kniehebelbremsen (optional)
- Radsturz: 0° oder 3°
- Zuladung: 134 kg

Mindestangaben (ohne diese Daten kann ihr Auftrag nicht bearbeitet werden)

Rahmenfarbe	<input type="text"/>	(Farbcode eintragen) Verfügbare Farben siehe Tabelle "Rahmenfarben"		
Sitzbreite (cm)	<input type="checkbox"/> 36	<input type="checkbox"/> 40	<input type="checkbox"/> 44	<input type="checkbox"/> 48
Sturz	<input type="checkbox"/> 0°	<input type="checkbox"/> 3°	(3° Sturz nicht für 12" und 16" Räder)	

Grundausrüstung

mit/oder: Bitte jeweils nur eine Variante auswählen!

	Artikel-Nr.	Farbe	Artikelbezeichnung	Bild	Anzahl	Preis
	<input type="checkbox"/> 3006-00SB		SHERPA		1 Stück	
	<input type="checkbox"/> 3006-2436		Sitz-Profillänge 40 cm (ca. Sitztiefe 29-39 cm)	01	1 Set	inkl.
	<input type="checkbox"/> 3006-2437		Sitz-Profillänge 45 cm (ca. Sitztiefe 34-44 cm)		1 Set	inkl.
	<input type="checkbox"/> 3006-2438		Sitz-Profillänge 50 cm (ca. Sitztiefe 39-49 cm)		1 Set	inkl.
	<input type="checkbox"/> 3006-2439		Sitz-Profillänge 55 cm (ca. Sitztiefe 44-54 cm)		1 Set	inkl.
mit	<input type="checkbox"/> 3006-30SB		Universal-Rückenrahmen mit Physiologischem Drehpunkt, Querrohrtiefe 130 mm *	(Aufpreis) 02	1 Stück	
oder	<input type="checkbox"/> 3006-31SB		Universal-Rückenrahmen für Sitzschalen, Querrohrtiefe 130 mm *	(Aufpreis) 03	1 Stück	
oder	<input type="checkbox"/> 3007-30SB		Universal-Rückenrahmen mit Physiologischem Drehpunkt, Querrohrtiefe 55 mm *	(Aufpreis)	1 Stück	
oder	<input type="checkbox"/> 3007-31SB		Universal-Rückenrahmen für Sitzschalen, Querrohrtiefe 55 mm *	(Aufpreis)	1 Stück	
* nicht kombinierbar mit 3006-6300 (Armlehnen) und mit 3007-36SB (Rückenblechen)						
mit	<input type="checkbox"/> 3006-32SB		Systemrückenrahmen mit physiologischem Drehpunkt	04	1 Stück	inkl.
oder	<input type="checkbox"/> 3006-33SB		Systemrückenrahmen für Sitzschalen	05	1 Stück	inkl.
	<input type="checkbox"/> 3006-2426		Rücken-Profillänge 40 cm (ca. Rückenhöhe 47-51 cm)	06	1 Set	inkl.
	<input type="checkbox"/> 3006-2427		Rücken-Profillänge 45 cm (ca. Rückenhöhe 52-56 cm)		1 Set	inkl.
	<input type="checkbox"/> 3006-2428		Rücken-Profillänge 50 cm (ca. Rückenhöhe 57-61 cm)		1 Set	inkl.
mit	<input type="checkbox"/> 3006-5100		Schiebegriffe	07	1 Stück	inkl.
oder	<input type="checkbox"/> 3006-55SB		Schiebebügel, winkelverstellbar für System-Rücken	08	1 Stück	inkl.
oder	<input type="checkbox"/> 3006-54SB		Schiebebügel, winkelverstellbar für Universal-Rücken		1 Stück	inkl.

Antriebsräder 12" und 16", Bremsen

mit/oder: Bitte jeweils nur eine Variante auswählen!

	Artikel-Nr.	Farbe	Artikelbezeichnung	Bild	Anzahl	Preis
mit	<input type="checkbox"/> 1298-5010		Trommelbremsräder 12" mit Luft-Bereifung	09	1 Set	inkl.
oder	<input type="checkbox"/> 1298-5020		Trommelbremsräder 12" mit PU-Bereifung	10	1 Set	inkl.
oder	<input type="checkbox"/> 1298-5110		Trommelbremsräder 16" mit Luft-Bereifung		1 Set	inkl.
oder	<input type="checkbox"/> 1298-5120		Trommelbremsräder 16" mit PU-Bereifung		1 Set	inkl.
mit	<input type="checkbox"/> 3006-1703		Standard Kniehebelbremsen für 12" und 16" Räder	11	1 Set	

Antriebsräder mit Greifreifen, Bremsen, Radabdeckung

mit/oder: Bitte jeweils nur eine Variante auswählen!

	Artikel-Nr.	Farbe	Artikelbezeichnung	Bild	Anzahl	Preis
mit	<input type="checkbox"/> 1298-5311		Trommelbremsräder 22" mit Luft-Bereifung, Alu Greifreifen	12	1 Set	inkl.
oder	<input type="checkbox"/> 1298-5321		Trommelbremsräder 22" mit PU-Bereifung, Alu Greifreifen	13	1 Set	inkl.
oder	<input type="checkbox"/> 1298-5411		Trommelbremsräder 24" mit Luft-Bereifung, Alu Greifreifen		1 Set	inkl.
oder	<input type="checkbox"/> 1298-5421		Trommelbremsräder 24" mit PU-Bereifung, Alu Greifreifen		1 Set	inkl.
mit	<input type="checkbox"/> 3224-1167		Sturzadapter 0° (nicht für 12" und 16" Räder)		1 Set	inkl.
oder	<input type="checkbox"/> 3224-1166		Sturzadapter 3° (nicht für 12" und 16" Räder)		1 Set	inkl.
oder	<input type="checkbox"/> 3006-1700		Standard Kniehebelbremsen für 22" und 24" Räder	14	1 Set	
oder	<input type="checkbox"/> 3006-1850		HOGGI light Sportbremse für 22" und 24" Räder	15	1 Set	
oder	<input type="checkbox"/> 3006-160x		Radabdeckung, schmal bei 3° Sturz	16	1 Set	
oder	<input type="checkbox"/> 3007-160x		Radabdeckung mit integrierter Bremse, schmal bei 3° Sturz		1 Set	
oder	<input type="checkbox"/> 3006-168x		Radabdeckung mit höhenverstellbaren und abnehmbaren Armlehnen, schmal bei 3° Sturz	17	1 Set	
oder	<input type="checkbox"/> 3007-168x		Radabdeckung mit integrierter Bremse und höhenverstellbaren und abnehmbaren Armlehnen, schmal bei 3° Sturz		1 Set	
oder	<input type="checkbox"/> 3006-160x		Radabdeckung, breit bei 0° Sturz	16	1 Set	
oder	<input type="checkbox"/> 3007-160x		Radabdeckung mit integrierter Bremse, breit bei 0° Sturz		1 Set	
oder	<input type="checkbox"/> 3006-168x		Radabdeckung mit höhenverstellbaren und abnehmbaren Armlehnen, breit bei 0° Sturz	17	1 Set	
oder	<input type="checkbox"/> 3007-168x		Radabdeckung mit integrierter Bremse und höhenverstellbaren und abnehmbaren Armlehnen, breit bei 0° Sturz		1 Set	
	<input type="checkbox"/> 7000-0051		PU-Armauflagen, 235 mm		1 Set	inkl.
	<input type="checkbox"/> 7000-0052		PU-Armauflagen, 270 mm		1 Set	inkl.

Radabdeckung aus Aluminium

mit/oder: Bitte jeweils nur eine Variante auswählen!

	Artikel-Nr.	Farbe	Artikelbezeichnung	Bild	Anzahl	Preis
mit	<input type="checkbox"/>	3006-1604-000	Radabdeckung Alu in Rahmenfarbe, 22-24"	18	1 Set	
oder	<input type="checkbox"/>	3006-1684-000	Radabdeckung Alu in Rahmenfarbe 22-24" mit höhenverst. u. abnehmbaren Armlehnen	19	1 Set	
oder	<input type="checkbox"/>	3006-1605-000	Radabdeckung Alu in Rahmenfarbe, 22-24", breit für 0° Sturz		1 Set	
oder	<input type="checkbox"/>	3006-1685-000	Radabdeckung Alu in Rahmenfarbe 22-24" mit höhenverst. u. abnehmbaren Armlehnen, breit für 0° Sturz		1 Set	
oder	<input type="checkbox"/>	3007-1604-000	Radabdeckung Alu in Rahmenfarbe mit integrierter Bremsanlage für 22-24" Räder	20	1 Set	
oder	<input type="checkbox"/>	3007-1684-000	Radabdeckung Alu in Rahmenfarbe 22-24" mit integ. Bremse u. höhenverst. abnehmbaren Armlehnen	21	1 Set	
oder	<input type="checkbox"/>	3007-1605-000	Radabdeckung Alu in Rahmenfarbe mit integrierter Bremsanlage für 22-24" Räder, breit für 0° Sturz		1 Set	
oder	<input type="checkbox"/>	3007-1685-000	Radabdeckung Alu in R-farbe. 22-24" mit integ. Br. u. höhenverst. abnehmb. Armlehnen, breit für 0° Sturz		1 Set	

Speichenschutz für 22" und 24" Räder // Alte Motive // Abverkauf

mit/oder: Bitte jeweils nur eine Variante auswählen!

	Artikel-Nr.	Farbe	Artikelbezeichnung	Bild	Anzahl	Preis
	<input type="checkbox"/>	1204-101x	Speichenschutz, transparent, für Trommelbremsräder *	22	1 Set	
	<input type="checkbox"/>	1204-101x	Speichenschutz mit Motiv, für Trommelbremsräder ** (Abverkauf)	23	1 Set	
* Motive 2021 nur möglich in Kombination mit 1204-2001-XXX						
** bitte Farbcode des Speicherschutzmotivs eintragen (siehe Anhang)						
Nur solange der Vorrat reicht!						
*** Speicherschutz mit Motiv ist nicht für 20" Räder erhältlich						

Speichenschutz // Neue Motive 2021 (mit 10% Händlerabbatt)

	Artikel-Nr.	Farbe	Artikelbezeichnung	Bild	Anzahl	Preis
	<input type="checkbox"/>	1204-2001-000	Speichenschutz Spezial-Innen-Folierung, einfarbig nach Kundenwunsch ^{1 2}		1 Set	
	<input type="checkbox"/>	1204-2001-2XX	Speichenschutz Spezial-Innen-Folierung mit Motiv ^{1 3}		1 Set	
	<input type="checkbox"/>	1204-2001-SA	Speichenschutz Spezial-Innen-Folierung mit Grafik nach Kundenvorgabe ¹			
¹ nur in Verbindung mit transparentem Speicherschutz						
² bitte RAL Ton angeben						
³ Speicherschutz Motiv im "Speichenschutz Bestellblatt" wählbar (verfügbar auf der Website)						

Lenkräder

mit/oder: Bitte jeweils nur eine Variante auswählen!

	Artikel-Nr.	Farbe	Artikelbezeichnung	Bild	Anzahl	Preis
mit	<input type="checkbox"/>	1250-101xs	Rad mit Vollgummireifen, schwarz 125 x 32 mm in Alu-Lenk-gabel	24	1 Set	inkl.
oder	<input type="checkbox"/>	1250-101xs	Rad mit Vollgummireifen, schwarz 140 x 40 mm in Alu-Lenk-gabel	24	1 Set	inkl.
oder	<input type="checkbox"/>	1250-1014	Rad mit PU-Reifen 190 x 50 mm in Kunststoff-Lenk-gabel	25	1 Set	inkl.
oder	<input type="checkbox"/>	1250-1015	Rad mit Luft-Reifen 190 x 50 mm in Kunststoff-Lenk-gabel	26	1 Set	inkl.

Zubehör

mit/oder: Bitte jeweils nur eine Variante auswählen!

	Artikel-Nr.	Farbe	Artikelbezeichnung	Bild	Anzahl	Preis
	<input type="checkbox"/>	3006-4005	015 Kniewinkelanlage 90°, USL kurz 20 - 36 cm	27	1 Set	
	<input type="checkbox"/>	3006-4006	015 Kniewinkelanlage 90°, USL lang 20 - 41 cm		1 Set	
	<input type="checkbox"/>	3006-4007	015 Kniewinkelanlage winkelverst. 85° - 160°, USL kurz 20 - 36 cm	28	1 Set	
	<input type="checkbox"/>	3006-4008	015 Kniewinkelanlage winkelverst. 85° - 160°, USL lang 20 - 41 cm		1 Set	
mit	<input type="checkbox"/>	3245-4302	Fußbretthalter mit einstellbarem Winkel, hochklappbar	29	1 Set	inkl.
oder	<input type="checkbox"/>	3245-4303	Fußbretthalter mit einstellbarem Winkel, Verriegelung (Aufpreis)	30	1 Set	
mit	<input type="checkbox"/>	3245-44SB	Fußbrett SB 28-40	31	1 Stück	
oder	<input type="checkbox"/>	3245-45SB	Fußbrett mit Fersenkante SB 28-40	32	1 Stück	
oder	<input type="checkbox"/>	3006-45SB	Alu- Fußbrett mit Fersenkante SB 40-44		1 Stück	
	<input type="checkbox"/>	3006-4003	015 Einzelfußstützenkniewinkelanlage 85° - 160°, USL kurz 20 - 36 cm	33	1 Set	
	<input type="checkbox"/>	3006-4004	015 Einzelfußstützenkniewinkelanlage 85° - 160°, USL lang 20 - 41 cm		1 Set	
	<input type="checkbox"/>	3245-4640	Zwei Einzelfußbretter in Wannenform	34	1 Set	

Zubehör

mit/oder: Bitte jeweils nur eine Variante auswählen!

	Artikel-Nr.	Farbe	Artikelbezeichnung	Bild	Anzahl
<input type="checkbox"/>			Vario Fußstützanlage 80°, anatomisch winkel-abduzierbar um 6 cm, Schwenkrahmen in Rahmenfarbe, wegschwenkbar und abnehmbar		
mit			Kunststoff-Fußbrettsatz standard, hochklappbar, Unterschenkellänge 33 - 44 cm		
<input type="checkbox"/>	3007-4201		Fußbrettfläche B125xT150 mm, Fußraumbreite 26-32 cm, (SB 36)	35	1 Set
<input type="checkbox"/>	3007-4202		Fußbrettfläche B150xT150 mm, Fußraumbreite 31-37 cm, (SB40)		1 Set
<input type="checkbox"/>	3007-4203		Fußbrettfläche B150xT150 mm, Fußraumbreite 35-41 cm, (SB44)		1 Set
oder			Kunststoff-Fußbrettsatz winkelverstellbar, hochklappbar, Unterschenkellänge 28 - 39 cm		
<input type="checkbox"/>	3007-4204		Fußbrettfläche B110xT160 mm, Fußraumbreite 23-29 cm, (SB36)	36	1 Set
<input type="checkbox"/>	3007-4205		Fußbrettfläche B120xT160 mm, Fußraumbreite 25-31 cm, (SB40)		1 Set
<input type="checkbox"/>	3007-4206		Fußbrettfläche B130xT160 mm, Fußraumbreite 27-33 cm, (SB40)		1 Set
<input type="checkbox"/>	3007-4207		Fußbrettfläche B145xT160 mm, Fußraumbreite 29-35 cm, (SB44)		1 Set
<input type="checkbox"/>	3007-4208		Fußbrettfläche B160xT160 mm, Fußraumbreite 31-37 cm, (SB44)		1 Set
<input type="checkbox"/>	3007-4209		Fußbrettfläche B160xT160 mm, Fußraumbreite 35-41 cm, (SB48)		1 Set
oder			Kunststoff-Fußbrettsatz winkelverstellbar, hochklappbar, Unterschenkellänge 34 - 47 cm		
<input type="checkbox"/>	3007-4214		Fußbrettfläche B110xT160 mm, Fußraumbreite 23-29 cm, (SB36)	36	1 Set
<input type="checkbox"/>	3007-4215		Fußbrettfläche B120xT160 mm, Fußraumbreite 25-31 cm, (SB40)		1 Set
<input type="checkbox"/>	3007-4216		Fußbrettfläche B130xT160 mm, Fußraumbreite 27-33 cm, (SB40)		1 Set
<input type="checkbox"/>	3007-4217		Fußbrettfläche B145xT160 mm, Fußraumbreite 29-35 cm, (SB44)		1 Set
<input type="checkbox"/>	3007-4218		Fußbrettfläche B160xT160 mm, Fußraumbreite 31-37 cm, (SB44)		1 Set
<input type="checkbox"/>	3007-4219		Fußbrettfläche B160xT160 mm, Fußraumbreite 35-41 cm, (SB48)		1 Set
oder			Alu-Fußbrett durchgehend mit Fersenkante, winkelverstellbar, hochklappbar, Unterschenkellänge 26 - 37 cm		
<input type="checkbox"/>	3007-4221		Fußbrettfläche B30-36xT18 cm, Fußraumbreite 30-36 cm, (SB36)	37	1 Set
<input type="checkbox"/>	3007-4222		Fußbrettfläche B34-38xT18 cm, Fußraumbreite 34-40 cm, (SB40)		1 Set
<input type="checkbox"/>	3007-4223		Fußbrettfläche B38-44xT18 cm, Fußraumbreite 38-44 cm, (SB44)		1 Set
<input type="checkbox"/>	3007-4224		Fußbrettfläche B42-48xT18 cm, Fußraumbreite 42-48 cm, (SB48)		1 Set
oder			Alu-Fußbrett durchgehend mit Fersenkante, winkelverstellbar, hochklappbar, Unterschenkellänge 32 - 45 cm		
<input type="checkbox"/>	3007-4226		Fußbrettfläche B30-36xT18 cm, Fußraumbreite 30-36 cm, (SB36)	37	1 Set
<input type="checkbox"/>	3007-4227		Fußbrettfläche B34-38xT18 cm, Fußraumbreite 34-40 cm, (SB40)		1 Set
<input type="checkbox"/>	3007-4228		Fußbrettfläche B38-44xT18 cm, Fußraumbreite 38-44 cm, (SB44)		1 Set
<input type="checkbox"/>	3007-4229		Fußbrettfläche B42-48xT18 cm, Fußraumbreite 42-48 cm, (SB48)		1 Set
<input type="checkbox"/>	3006-7300		Transportsicherung nach ISO 7176-19 *	38	1 Stück
			* wenn im Behindertentransportwagen keine Abstützung im Schulter- und Kopfbereich eingerichtet ist, dann nur zusammen mit einer Rückenverlängerung oder Kopfstütze zu verwenden.		
<input type="checkbox"/>	3006-1901		Kippschutz, wegschwenkbar, Anbau links	39	1 Stück
<input type="checkbox"/>	3006-1902		Kippschutz, wegschwenkbar, Anbau rechts		1 Stück
<input type="checkbox"/>	3006-1903		Kippschutz, wegschwenkbar, mit Ankipphilfe, Anbau links	40	1 Stück
<input type="checkbox"/>	3006-1904		Kippschutz, wegschwenkbar, mit Ankipphilfe, Anbau rechts		1 Stück
<input type="checkbox"/>	3007-7701		Thoraxpelotten ohne Polster Gr. 1 (8 x 10 x 2 cm)		1 Paar
<input type="checkbox"/>	3007-7701	346	Thoraxpelotten Gr. 1 (8 x 10 x 2 cm), schwarz	41	1 Paar
<input type="checkbox"/>	3007-7702		Thoraxpelotten ohne Polster Gr. 2 (10 x 12 x 2 cm)		1 Paar
<input type="checkbox"/>	3007-7702	346	Thoraxpelotten Gr. 2 (10 x 12 x 2 cm), schwarz		1 Paar
<input type="checkbox"/>	3007-7703		Thoraxpelotten ohne Polster Gr. 3 (12 x 13 x 2 cm)		1 Paar
<input type="checkbox"/>	3007-7703	346	Thoraxpelotten Gr. 3 (12 x 13 x 2 cm), schwarz		1 Paar
<input type="checkbox"/>	3007-6100		HOGGI Beckengurt mit Beckengurtführung	42	1 Stück
<input type="checkbox"/>	3006-6100		Beckengurtführungen (für Fremdfabrikate)	43	1 Paar

Sonderzubehör (mit 10% Händlerrabatt)

	Artikel-Nr.	Farbe	Artikelbezeichnung	Bild	Anzahl
<input type="checkbox"/>	7000-0120		Kraftknoten (AMF-Bruns) *	44	1 Set
			* wenn im Behindertentransportwagen keine Abstützung im Schulter- und Kopfbereich eingerichtet ist, dann nur zusammen mit einer Rückenverlängerung oder Kopfstütze zu verwenden.		
<input type="checkbox"/>	7000-0123/4		Beckengurt, Lang (410/1075 mm), SB 36-44 *	42	1 Stück inkl.
<input type="checkbox"/>	7000-0125/6		Beckengurt, Überlänge (590/1225 mm), SB 48 oder große Sitzschalen *	42	1 Stück inkl.
<input type="checkbox"/>	6999-1020		Montage des Kraftknotensystems "bei HOGGI "		1 Stück
			* notwendig für AMF-Bruns Kraftknoten		

Zubehör

	Artikel-Nr.	Farbe	Artikelbezeichnung	Bild	Anzahl
<input type="checkbox"/>	3006-6601		Konsole mit universal Kopfstützenhalter * * für 3245-7800-306 oder Fremdfabrikate	45	1 Stück
<input type="checkbox"/>	3007-7800	306	Kopfstütze mit Hinterhauptpolster inkl. Montageset	46	1 Stück
<input type="checkbox"/>	3007-1540		Sitzerhöhung einstellbar auf 2, 4 oder 6 cm	47	1 Set
<input type="checkbox"/>	3006-6201		Container für Zusatzgeräte Gr.1 (SB 36)	48	1 Stück
<input type="checkbox"/>	3006-6202		Container für Zusatzgeräte Gr.2 (SB 40)		1 Stück
<input type="checkbox"/>	3006-6203		Container für Zusatzgeräte Gr.3 (SB 44)		1 Stück
<input type="checkbox"/>	3006-6204		Container für Zusatzgeräte Gr.4 (SB 48)		1 Stück
<input type="checkbox"/>	3006-6300		Armlehnen schwenkbar winkelverstellbar mit 270 mm PU-Auflagen * * nicht kombinierbar mit Universal-Rückenrahmen	49	1 Paar
<input type="checkbox"/>	3240-8204		Therapietisch Gr. 4, SB 36 cm *	50	1 Stück
<input type="checkbox"/>	3240-8205		Therapietisch Gr. 5, SB 40 - 44 cm * * nur in Verbindung mit Armlehnen		1 Stück
<input type="checkbox"/>	3007-6301		Säulenarmlehnen mit PU-Auflagen 270x55, abnehmbar, höhenverstellbar 22-31 cm	51	1 Paar
<input type="checkbox"/>	3007-6302		Säulenarmlehnen mit PU-Auflagen 270x55, abnehmbar, höhenverstellbar 27-36 cm		1 Paar
<input type="checkbox"/>	3007-6303		Säulenarmlehnen mit PU-Auflagen 265x80, abnehmbar, höhenverstellbar 38-48 cm * * Therapietische nur durch Sonderbau SA-0586 möglich		1 Paar
<input type="checkbox"/>	3006-6400		Rückenführung mit Längenausgleich	52	1 Set
<input type="checkbox"/>	3006-6501		Präzisions-Trapezadapter Gr.1 (für SB 36)	53	1 Set
<input type="checkbox"/>	3006-6502		Präzisions-Trapezadapter Gr.2 (für SB 40 und 48)		1 Set
<input type="checkbox"/>	3006-6600		Konsole für Kopfstützenhalter (z.B. für STEALTH Kopfstützenhalter)	54	1 Stück
<input type="checkbox"/>	1204-101x		Greifreifenüberzug Silikon schwarz gerillt (6=22", 7=24")		1 Set

Zubehör

	Artikel-Nr.	Farbe	Artikelbezeichnung	Bild	Anzahl
<input type="checkbox"/>	3006-6700		Kniewinkelaufnahme standard für 15 mm Quadratrohr	55	1 Set
<input type="checkbox"/>	3007-6801		Oberschenkelführung Gr. 1, 290x140 mm*	56	1 Paar
<input type="checkbox"/>	3007-6802		Oberschenkelführung Gr. 2, 340x160 mm*		1 Paar
<input type="checkbox"/>	3007-6803		Oberschenkelführung Gr. 3, 390x180 mm*		1 Paar
<input type="checkbox"/>	3007-6809		Teileset für zwei Kundenoberschenkelführungen (ohne Pelotten)* * zur Montage an den Sitzprofilen		1 Set
<input type="checkbox"/>	3007-6804		Oberschenkelführung SA* Gr. 1, 290x140 mm	57	1 Paar
<input type="checkbox"/>	3007-6805		Oberschenkelführung SA* Gr. 2, 340x160 mm		1 Paar
<input type="checkbox"/>	3007-6806		Oberschenkelführung SA* Gr. 3, 390x180 mm		1 Paar
<input type="checkbox"/>	3007-6808		Teileset für zwei Kundenoberschenkelführungen SA (ohne Pelotten) *zur Montage an Säulenarmlehnen, können mit den Armlehnen abgenommen werden		1 Set
<input type="checkbox"/>	3007-6850	346	Polster für Oberschenkelführung Gr. 1	58	1 Paar
<input type="checkbox"/>	3007-6860	346	Polster für Oberschenkelführung Gr. 2		1 Paar
<input type="checkbox"/>	3007-6870	346	Polster für Oberschenkelführung Gr. 3		1 Paar

Sonderbau und Material für den Sonderbau

	Artikel-Nr.	Farbe	Artikelbezeichnung	Bild	Anzahl
<input type="checkbox"/>	6999-0014	060	Rahmen in Sonderfarbe Kupfergold	(Aufpreis)	1 Stück
<input type="checkbox"/>	SA-0210-MP		Mehrpriest für Sonderfarbe (RAL-Nummer angeben)	(Aufpreis)	
<input type="checkbox"/>	SA-0158/2-KP		Wadenpolster passend zur Sitzbreite (zu 3006-400x) *		1 Stück
<input type="checkbox"/>	SA-0158/4-KP		Wadenpolster für Einzelfußstützen (zu 3006-4003/4) *		1 Paar
			* nicht kombinierbar mit Vario Fußstützanlage		
<input type="checkbox"/>	SA-0450-KP		Hoch- und wegschwenkbare Einzelfußstützen für SHERPA (Mit Wadenplatten und Fersenband)	59	1 Set
<input type="checkbox"/>	1800-0006E		Systemprofil 4N 30x30, schwarz eloxiert (Länge nach Kundenangabe)	60	pro lfm.
<input type="checkbox"/>	1149-0004		Abdeckkappe 6, 30x30	61	1 Stück
<input type="checkbox"/>	1049-0072		Nutenstein M6 für Systemprofil	62	1 Stück
<input type="checkbox"/>	SA-0414-KP		Wegschwenkbare Thoraxpelotten <input type="checkbox"/> 85x130 mm <input type="checkbox"/> 100x165 mm	63	1 Paar
<input type="checkbox"/>	SA-0432/1		Auslösung der Rückenwinkelverstellung über Bowdenzug und Auslösehebel am Schiebebügel	64	1 Set
<input type="checkbox"/>	SA-0432/2		Auslösung der Rückenwinkelverstellung über Bowdenzug und Auslösehebel am Schiebegriff		1 Set

Bemaßung und Aktivgrad

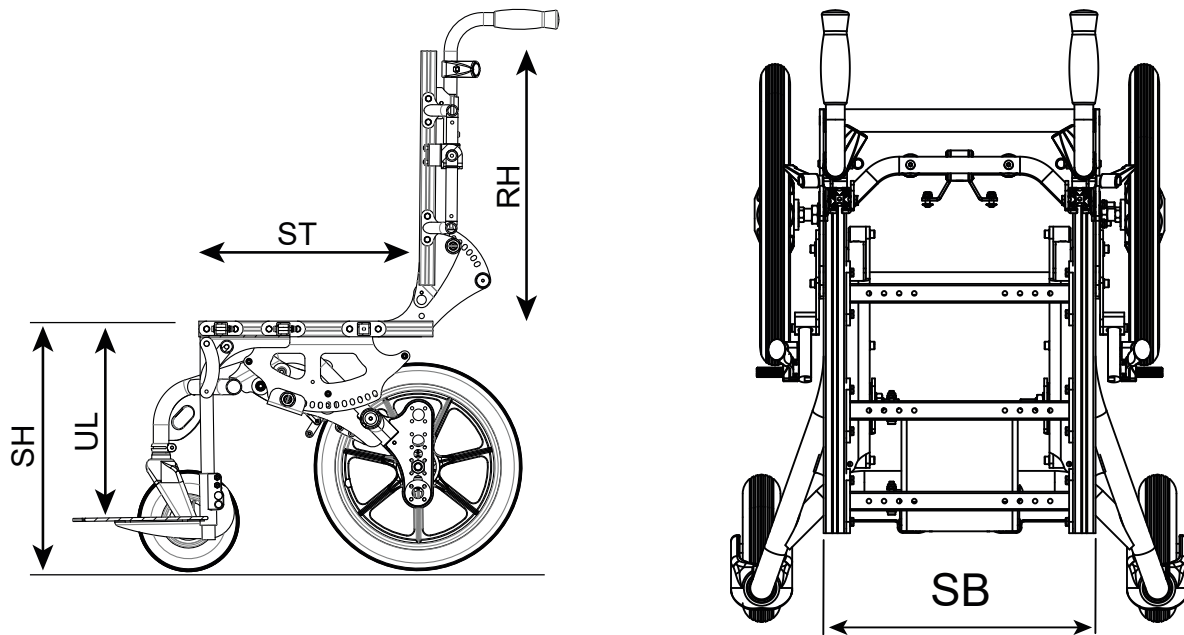

SH = Sitzhöhe **UL** = Unterschenkellänge **ST** = Sitztiefe **RH** = Rückenhöhe **SB** = Sitzbreite
 (Alle Maße ohne Sitz- und Rückenpolster)

Sitzmaße

Sitzbreite (SB) Außenkante Sitzrohre	36	40	44	48
Rückenbreite (RB) Außenkante Rückenrohre	34,8	38,8	42,8	46,8
Sitzhöhe (SH)	Vorderraddurchmesser			
Antriebsraddurchmesser	125	140	190	
12"	48	48	48	
16"	45 / 48	45 / 48	48	
22"	45	45 / 50	50	
24"	48	48	48	

Wenn zwei Sitzhöhen möglich sind bitte bei Bestellung die gewünschte Sitzhöhe angeben.
 Bei fehlenden Angaben wird die höhere Sitzhöhe verwendet.

Rahmenfarbe

001 Schwarz (RAL 9005)	021 Graualuminium (RAL 9007)	032 Schwarz matt (RAL 9005M)	059 Pastellblau (RAL 5024)
002 Silber	022 Signalweiß (RAL 9003)	039 Signalviolett (RAL 4008)	061 Hellrosa (RAL 3015)
003 Perlrubinrot (RAL 3032)	023 Reinorange (RAL 2004)	040 Nachtblau (RAL 5022)	064 Olivgrün (RAL 6003)
004 Perlnachtblau (RAL 5026)	024 Eisenglimmer	050 Weiß matt (RAL 9003)	065 Himbeerrot (RAL 3027)
005 Perlenzianblau (RAL 5025)	025 Signalblau (RAL 5005)	053 Lichtgrün (RAL 6027)	066 Weißgün (RAL 6019)
017 Verkehrsgelb (RAL 1023)	026 Blutorange (RAL 2002)	054 Ozeanblau (RAL 5020)	
018 Feuerrot (RAL 3000)	027 Erikaviolett (RAL 4003)	056 Türkisblau (RAL 5018)	
019 Himmelblau (RAL 5015)	028 Perlviolett (RAL 4011)	057 Eisenglimmer light	
020 Gelbgrün (RAL 6018)	029 Perlbeige (RAL 1035)	058 Lachsorange (RAL 2012)	

SA-0210-MP weitere RAL-Farben auf Anfrage (RAL-Nummer angeben), **Mehrpreis**

Polsterfarben

346 Schwarz	321 Abstandsgewirke, schwarz (Sonderfarbe)	348 Grau Soft (Sonderfarbe)
	347 Beere Soft (Sonderfarbe)	349 Türkis Soft (Sonderfarbe)

Alle HOGGI Polster werden aus schwer entflammaren Trevira CS gefertigt. Ausnahme Abstandsgewirke (**321**).

Speichenschutz



Transparent



HOGGI blau



Elfenland

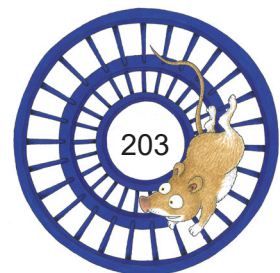

Maus

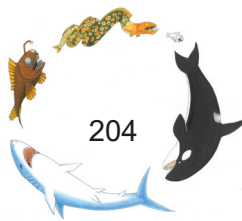

Wasserwelt



Zug



Drache



Zirkus

AUSSTATTUNGEN // ZUBEHÖRE // SHERPA Sitzschalenuntergestell

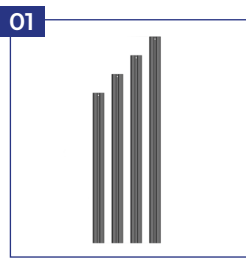

01 Sitz-Profillänge

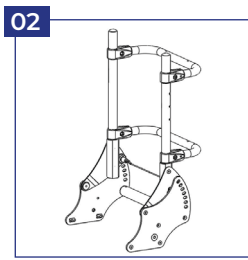

02 Universal-Rückenrahmen

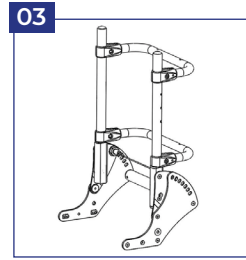

03 Universal-Rückenrahmen für Sitzschalen

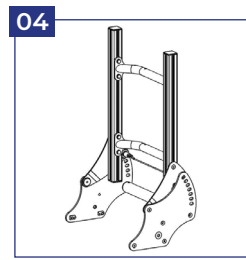

04 Systemrückenrahmen

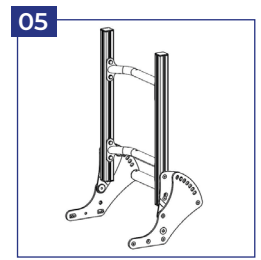

05 Systemrückenrahmen für Sitzschalen



06 Rücken-Profillänge



07 Schiebegriffe



08 Schiebebügel, winkelverstellbar



09 Trommelbremsräder 12" u. 16" / Luft-Bereifung



10 Trommelbremsräder 12" u. 16" / PU-Bereifung



11 Standard Kniehebelbremsen



12 Trommelbremsräder Luft-Bereifung



13 Trommelbremsräder PU-Bereifung



14 Standard Kniehebelbremsen für 22" und 24"



15 HOGGI light Sportbremse

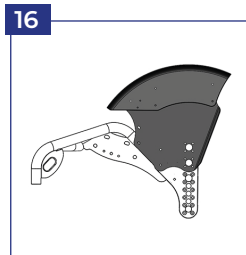

16 Radabdeckung

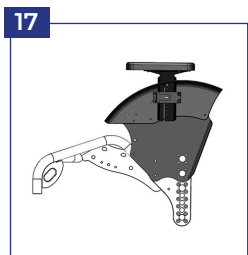

17 Radabdeckung mit Armlehnen

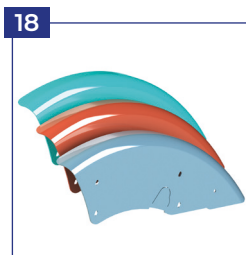

18 Radabdeckung aus Aluminium



19 Radabdeckung, höhenverstellbare Armlehnen



20 Radabdeckung mit integrierter Bremse



21 Radabdeckung, Armlehnen und integ. Bremse



22 Speichenschutz, transparent



23 Speichenschutz mit Motiv

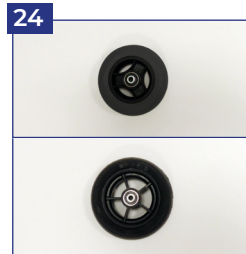

24 Rad mit Vollgummireifen 125 x 32 u. 140 x 40 mm



25 Rad mit PU-Reifen



26 Rad mit Luft-Reifen



27 Kniewinkelanlage



28 Kniewinkelanlage, winkelverstellbar



29 Fußbretthalter, hochklappbar



30 Fußbretthalter, Verriegelung

AUSSTATTUNGEN // ZUBEHÖRE // SHERPA Sitzschalenuntergestell



Fußbrett



Fußbrett mit Fersenkante

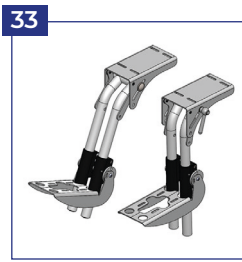

Einzelfußstützenknie-
winkelanlage



zwei Einzelfußbretter
in Wannenförmig



Kunststoff-Fußbrettsatz,
standard



Kunststoff-Fußbrettsatz,
winkelverstellbar



Alu-Fußbrett durchgeh-
end mit Fersenkante

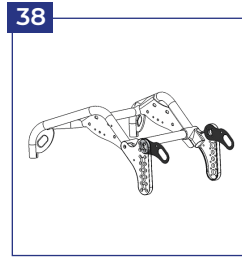

Transportsicherung



Kippschutz



Kippschutz mit
Ankipphilfe



Thoraxpelotten



HOGGI Beckengurt

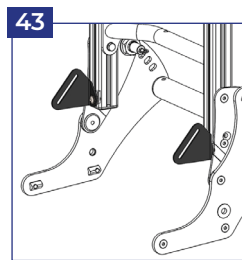

Beckengurtführungen



Kraftknoten (AMF-Brun)



Konsole mit universal
Kopfstützenhalter



Kopfstütze mit
Hinterhauptpolster

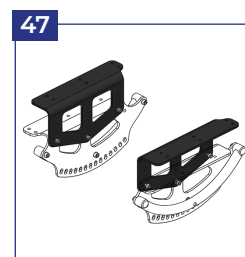

Sitzerhöhung

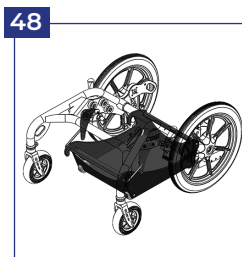

Container für
Zusatzgeräte



Armlehnen

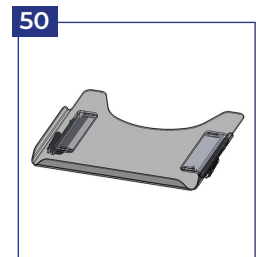

Therapietisch



Säulenarmlehnen



Rückenführung mit
Längenausgleich

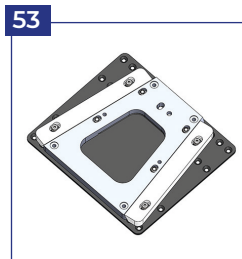

Präzisions-Trapezadapter



Konsole für
Kopfstützenhalter



Kniewinkel Aufnahme,
standard



Oberschenkelführung
an den Sitzprofilen



Oberschenkelführung
an den Säulenarmlehnen



Polster für
Oberschenkelführung



Hoch- und wegschwenk-
bare Einzelfußstützen

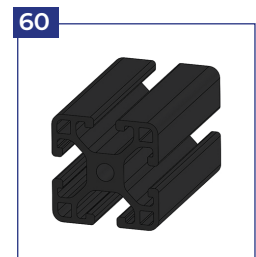

Systemprofil

AUSSTATTUNGEN // ZUBEHÖRE // SHERPA Sitzschalenuntergestell

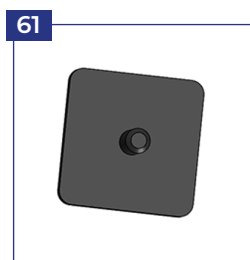

Abdeckkappe

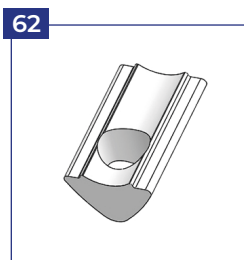

Nutenstein



Wegschwenkbare
Thoraxpelotten



Auslösung der
Rückenwinkelverstellung